



# lightswing

Installatiehandleiding Lightswing Single en Twin

Lees voor het installeren deze handleiding

NL

Installation guide for the Lightswing Single and Twin

Read this manual before installation

EN

Montageanleitung Lightswing Single und Twin

Lesen Sie vor de Montage diese Anleitung

DE

Instructions de montage Lightswing Single et Twin

Lisez ces instructions avant l'installation

FR



## **Introduction.**

### **Fonctionnement du Lightswing.**

Le Lightswing est un système de suspension innovant pour lampes suspendues. Avec le Lightswing, les lampes sont non seulement faciles à suspendre au plafond, mais peuvent aussi facilement être déplacées vers un autre endroit du plafond. Tout ceci sans nécessiter de percer des trous supplémentaires à chaque fois.

Le Lightswing se monte facilement par-dessus le point de connexion de l'éclairage existant au plafond. Le Lightswing peut tourner horizontalement autour de son axe et glisser d'avant en arrière autour du point de fixation. Ainsi, la lampe peut être suspendue à n'importe quel endroit dans un cercle de 160 cm.

Inutile donc de percer de nouveaux trous au plafond lorsque l'on déplace la table ou que l'aménagement de la pièce change. De cette façon, le problème des conduits de câbles disgracieux et de fils ballants est enfin résolu. En outre, à l'aide du système de connexion rapide, vous pouvez momentanément décrocher votre lampe du Lightswing : pratique en cas de fête, par exemple.

### **Installation, entretien et garantie.**

L'installation du Lightswing nécessite une connexion au réseau électrique. Le Lightswing est livré complet et pré-assemblé, avec gabarit de perçage, couvercle et clé plate. Le Lightswing est un produit de haute qualité qui ne requiert aucun entretien. Le Lightswing ne doit pas être monté à l'extérieur ou dans des pièces humides. La période de garantie est de deux ans, en accord avec nos conditions générales..

## Spécifications techniques.

Lightswing	Single	Twin
Tension	230 V	230 V
Puissance maximale	400 Watt	600 Watt
Diamètre	160 cm	150 cm
Longueur du rail Lightswing	91 cm	91 cm
Hauteur du rail Lightswing	2 cm	2 cm
Largeur du rail Lightswing	3 cm	3 cm
Nombre de lampes	1	2
maximum admissible	3,5 kg	par côté 3,5 kg
Diamètre plaque plafond	12,5 cm	12,5 cm
Nombre de trous requis	4	4
Couvercle disponible Oui	Oui	Oui
Limiteur de rotation	Oui	Oui

## Contenu de l'emballage.

1. Système Lightswing
2. Système de connexion rapide
3. Anneau de montage
4. Couvercles pour plaque plafond
5. Gabarit de perçage

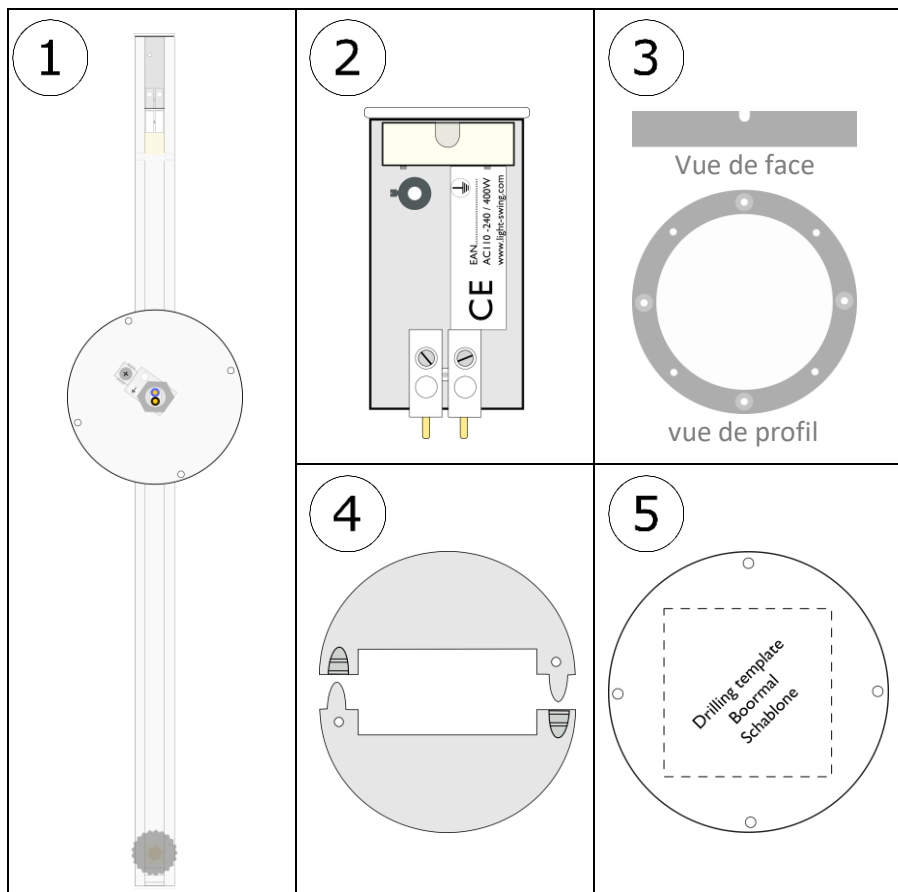

## Résumé du montage du Lightswing.

Il est recommandé de suivre l'ordre d'installation suivant :

- A. Percer les trous
- A1. Démontez le système de connexion rapide du Lightswing
- G. (optionnel) Anneau de montage (à n'utiliser que si le Lightswing ne peut être monté directement sur le point de connexion)
- B. Connecter le Lightswing
- B1. Monter le Lightswing
- C. Monter le câble électrique au système de connexion rapide
- C1. Remettre la connexion rapide en place
- D. Positionner le Lightswing
- E + H Régler le Lightswing
- F. Poser les couvercles

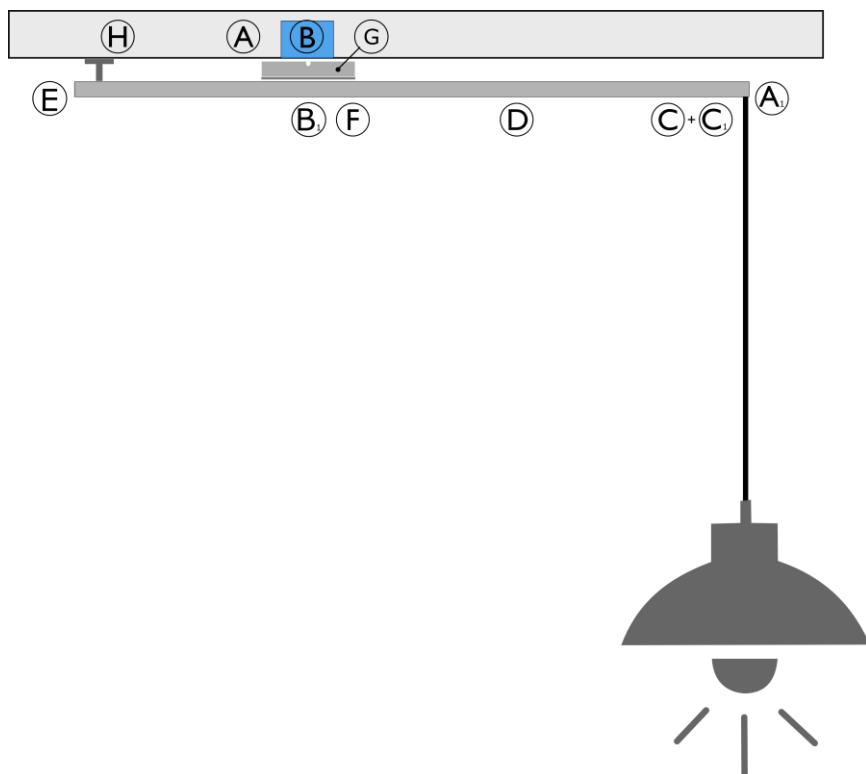

## A Percer les trous.

- Attention ! Assurez-vous premièrement de couper l'électricité du point de connexion !
- Vérifiez que le point de montage eut supporter un poids conséquent de façon permanente.
- Utilisez des chevilles spécialement adaptées au matériau dans lequel le Lightswing sera monté.
- Assurez-vous qu'aucun conduit électrique ou de plomberie ne sera percé ni pincé.

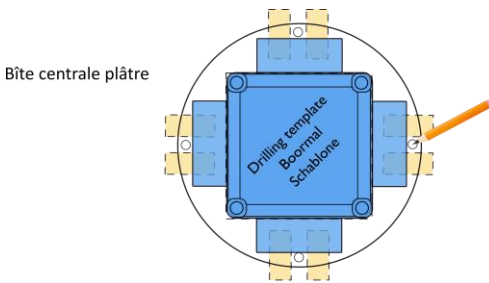

### 1 Déterminez la position des trous de perçage.

Déterminez la position des trous de perçage en fonction du type de boîte centrale au plafond à l'aide du gabarit fourni (5) et tracez-les.

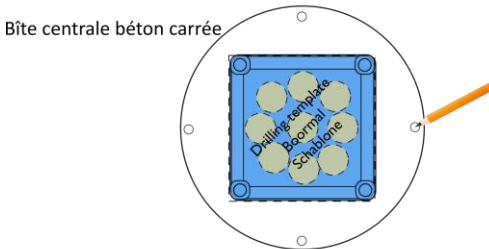

### 2 Percer les trous.

Percer les 4 trous tracés au plafond à l'aide d'une mèche adéquate. Astuce : percez à une vitesse lente pour éviter les éclats. Placez les chevilles dans les trous de perçage et vérifiez qu'elles soient bien ancrées.

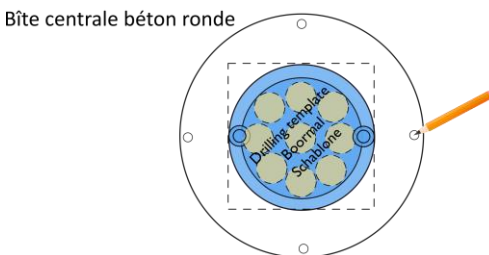

## A1 Retirer la connexion rapide du Lightswing.

- Vous pouvez déjà démonter la connexion rapide du Lightswing.
- Le système de connexion rapide est monté sur le Lightswing en usine.
- Astuce : glissez un petit tournevis dans l'ouverture prévue pour le câble et bougez-le avec la connexion rapide pour la dégager.

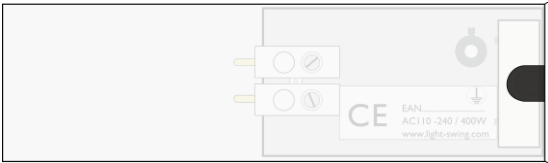

Le système de connexion rapide est inclus dans le Lightswing en usine.

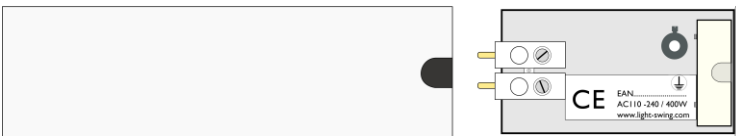
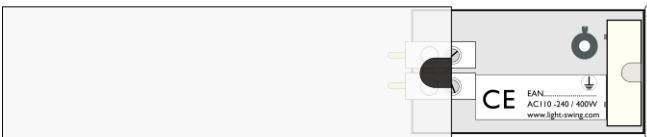
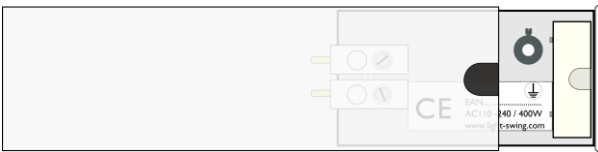

## B Branchement du Lightswing.

- Vérifiez encore une fois que le courant a été coupé des câbles de connexion concernés.
- Otez le couvercle de la boîte de connexion le cas échéant.
- En l'absence d'un fil de terre, vous pouvez sauter l'étape numéro 1

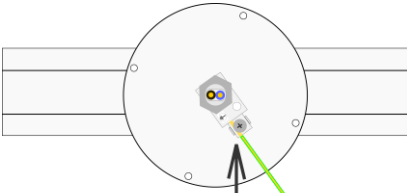

### 1 Connectez le fil de terre à languette de masse du Lightswing.

Placez le fil de masse jaune/vert sous la vis de la languette de masse et serrez fermement la vis à l'aide d'un tournevis cruciforme.

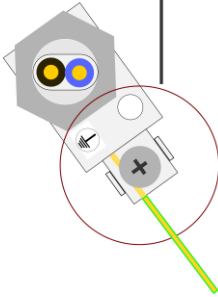

### 2 Connectez le fil de phase et de neutre à la barrette de raccordement du Lightswing.

Branchez le fil noir (phase) dans la barrette en face du fil marron et serrez fermement la vis de la barrette.

Branchez le fil bleu (neutre) dans la barrette en face du fil bleu et serrez fermement la vis de la barrette.

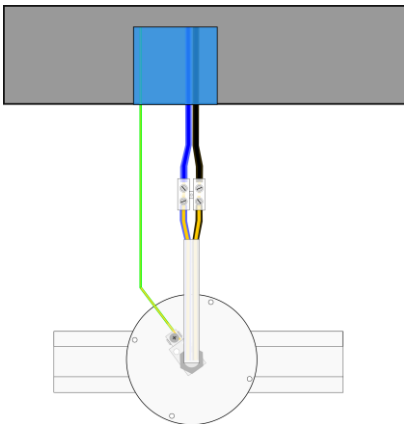



## B1 Montage du Lightswing.

- Enfoncez les fils connectés dans le coffret du plafond.
- Placez le Lightswing au plafond et assurez-vous que les trous de la plaque du Lightswing sont alignés sur les trous percés au plafond.
- Assurez-vous qu'aucun câble ne sera pincé.
- Placez 4 vis dans les trous préalablement percés.
- Une fois les vis en place, vérifiez que le Lightswing peut tourner et coulisser librement.



Assurez-vous que les têtes des vis ne dépassent pas de la plaque du Lightswing. Sinon, le couvercle ne pourra peut-être pas être monté correctement

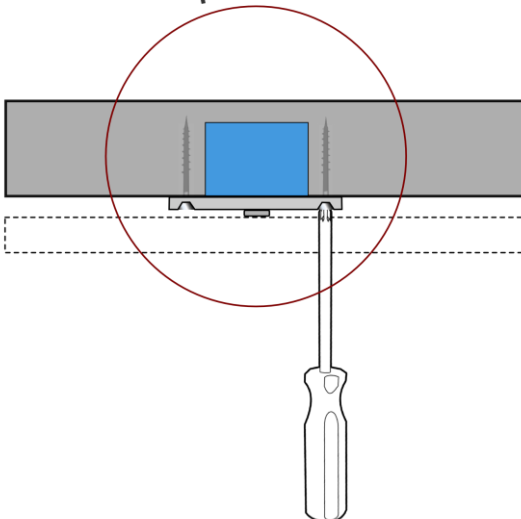

## C Montage du câble de la lampe au système de connexion rapide.

- Déterminez la hauteur à laquelle la lampe doit être suspendue et marquez la longueur correspondante sur le câble de la lampe. \*  
Astuce : suspendez la lampe environ 75 cm au-dessus de la table.
- Coupez le câble de la lampe environ 10 cm au-dessus de la marque.
- Dénudez l'extrémité des fils d'environ 1 cm, pour ne laisser que le conducteur de cuivre.
- Pour la suite du montage, suivez les instructions suivantes.
- Si le système de connexion rapide glisse difficilement du Lightswing, coupez avec précaution légèrement les côtés du système de connexion rapide vers "l'intérieur".

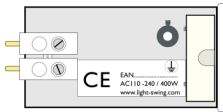

Système de connexion rapide

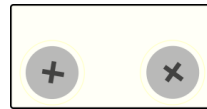

Avant du système de connexion rapide

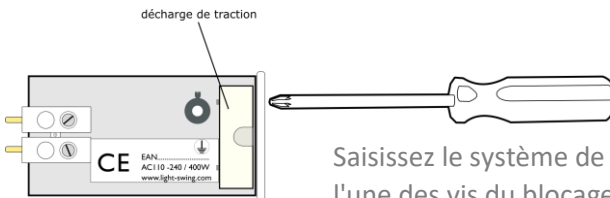

Saisissez le système de connexion rapide et desserrez l'une des vis du blocage de tension et dévissez l'autre entièrement, afin de pouvoir facilement faire passer le câble de la lampe.

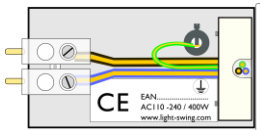

Si votre lampe dispose d'un câble à 3 fils, connectez-les selon l'illustration suivante. Après avoir passé le câble, remettez les vis du blocage et serrez-les.

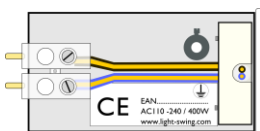

Si votre lampe dispose d'un câble à 2 fils, connectez-les selon l'illustration suivante. Après avoir passé le câble, remettez les vis du blocage et serrez-les.

## C 1 Remontage du système de connexion rapide.

- Une fois la lampe montée au système de connexion rapide, l'ensemble peut être remonté dans le Lightswing.



Glissez à nouveau le système de connexion rapide dans le Lightswing.

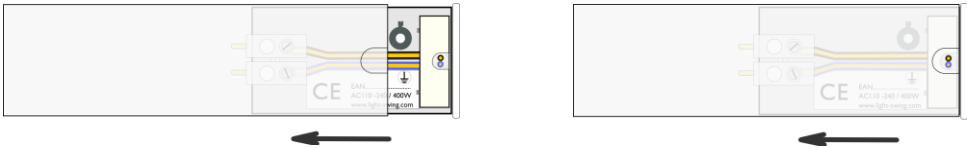

## D Déplacer le Lightswing.

- Coulissez ou tournez le Lightswing vers la position souhaitée en utilisant toujours deux mains. Assurez-vous qu'aucune pièce mobile ne puisse frotter contre le plafond.
- N'oubliez pas de serrer légèrement la vis d'ajustement lorsque vous souhaitez coulisser ou tourner le Lightswing.

## E Ajustement du Lightswing

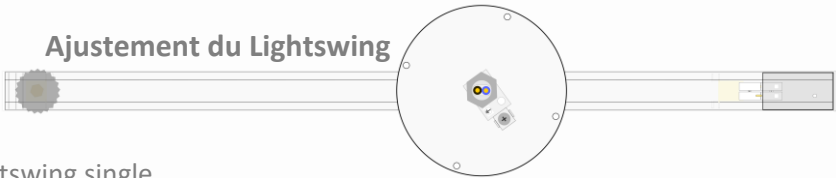

Lightswing single

Le Lightswing peut pendre légèrement d'un côté en raison du poids de la lampe ou d'irrégularités du plafond. Le réglage se fait en tournant légèrement les pattes d'ajustement.

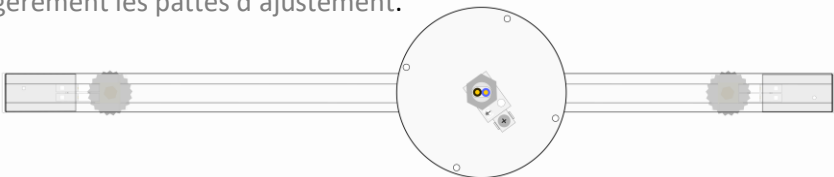

Lightswing twin

## F Monter les couvercles.

- Une fois que la lampe est dans la position souhaitée, vous pouvez monter les couvercles (4) afin de masquer les trous de perçage.

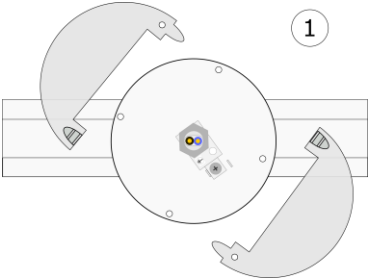
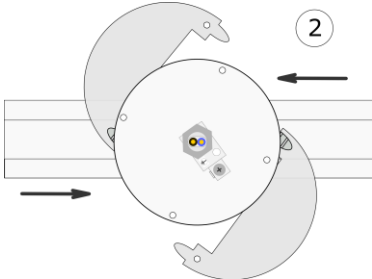
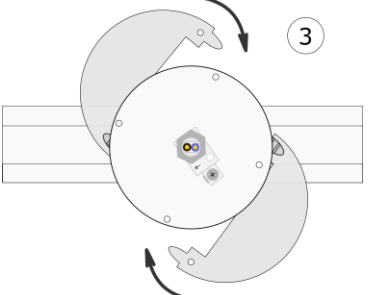
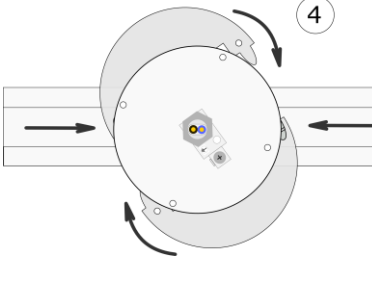
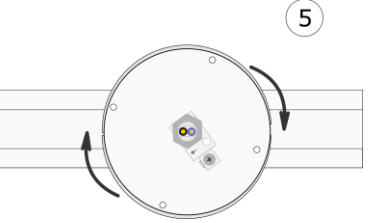
 <p>1</p> <p>Placez les couvercles du côté épais dans l'espace ouvert du Lightswing.</p>	 <p>2</p> <p>Glissez les couvercles vers le Lightswing.</p>
 <p>3</p> <p>Tournez les couvercles légèrement vers l'intérieur.</p>	 <p>4</p> <p>Tournez et glissez les couvercles davantage vers l'intérieur.</p>
 <p>5</p>	<p>Pressez les couvercles l'un vers l'autre jusqu'à sentir un clic.</p> <p>Lors du déplacement du Lightswing, les couvercles tournent également.</p>